



# DELUXE TERMOCAMINO A LEGNA

Porta a bandiera con chiusura ermetica

**DELUXE**, il termocamino dalle linee moderne ed essenziali, dotato di camera di combustione ermetica costruita totalmente in materiale refrattario ad alta densità, è un generatore di calore di elevatissimo rendimento ed equipaggiato con un sistema di controllo e gestione dell'aria di combustione di innovativo contenuto tecnologico, anche completamente automatizzato (con regolatore elettronico opzionale EcoSTAR).



## Incentivo CONTO TERMICO ENERGIA 2.0 per termocamini DELUXE

Zona climatica A	€ 714,00	Zona climatica D	€ 1.666,00
Zona climatica B	€ 1.010,00	Zona climatica E	€ 2.022,00
Zona climatica C	€ 1.308,00	Zona climatica F	€ 2.140,00

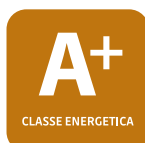
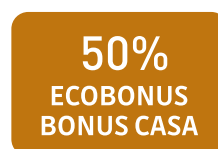
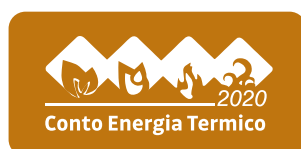

# DELUXE

Porta a bandiera con chiusura ermetica

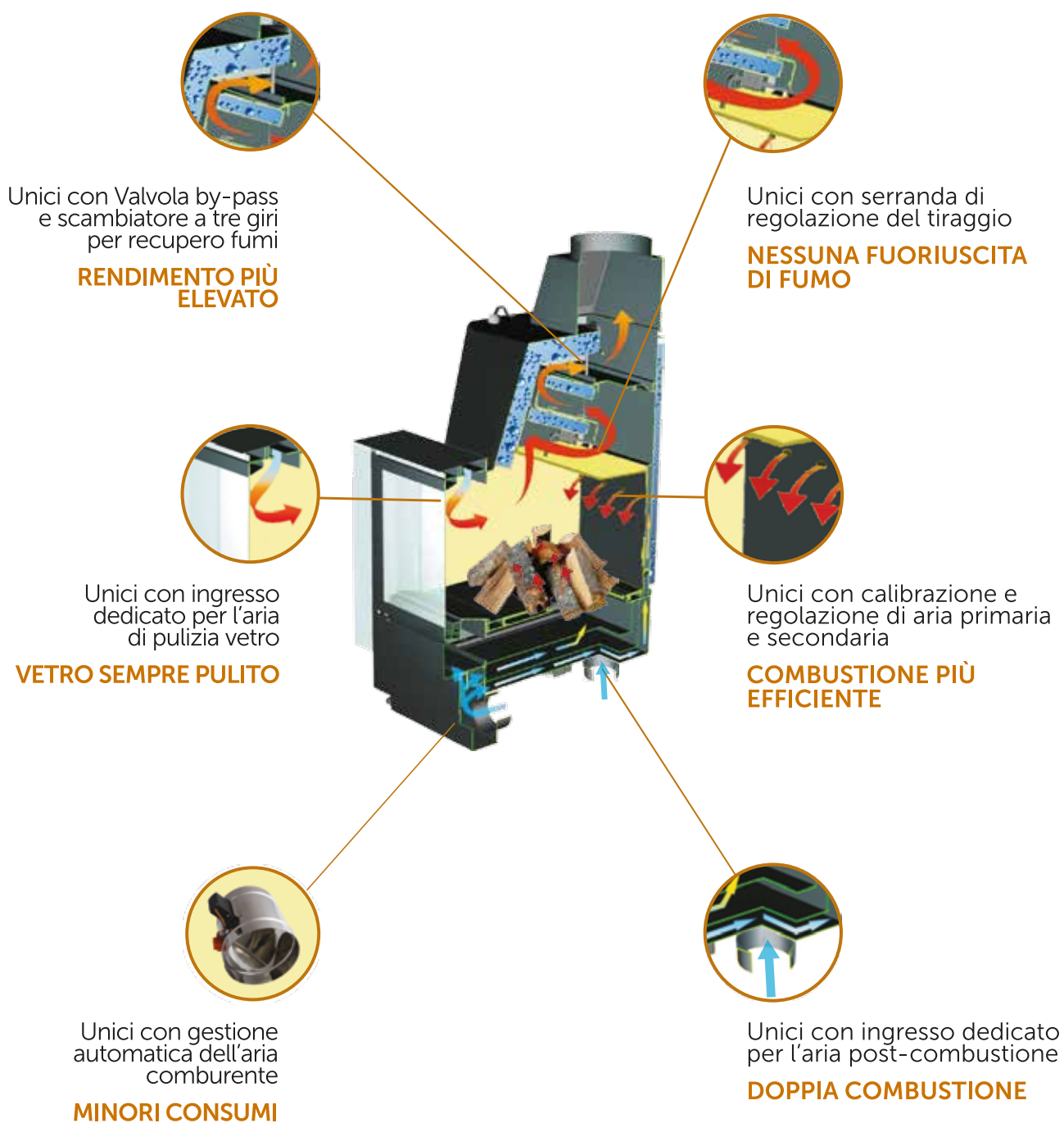

- **Rendimento pari al 87,5%;**
- **Doppia presa per alimentazione dell'aria comburente;**
- **Sistema EcoAIR**, con perfetta gestione dell'aria in entrata a tre canali indipendenti (Aria di avviamento - Aria secondaria - Aria Primaria e di Pulizia Vetro);
- **Termoregolatore elettronico EcoSTAR (opzionale)**, in grado di gestire in modo totalmente automatico, attraverso una valvola motorizzata modulante, i flussi d'aria comburente in funzione di algoritmi specifici, capaci di ottimizzare al meglio la combustione in ogni situazione e garantire minori consumi ed emissioni in ogni fase di lavoro;
- **Certificazioni conformi alle più severe normative europee**, quali la tedesca **BImSchV II**, la austriaca **15 a B-VG**, la svizzera **VKF**.
- **Pratica porta a bandiera con chiusura ermetica.** Le serrature a tenuta e l'innovativa geometria del portale garantiscono la silenziosità e la precisione della porta a bandiera. Le resistenti guarnizioni applicate lungo il perimetro della camera di combustione

completano l'opera rendendo **DELUXE** un termocamino a chiusura totalmente ermetica, fattore essenziale per il completo ed efficace funzionamento del sistema **EcoAir**.

### **COEFFICIENTE PREMIANTE 1,5 nel CONTO TERMICO ENERGIA 2.0**

Il termocamino **DELUXE** è dotato di un innovativo sistema per l'afflusso dell'aria, il quale consente di migliorare ed ottimizzare il processo di combustione, con rendimenti di eccellenza. Nel funzionamento a regime, attraverso il prelevamento dall'esterno dell'ossigeno comburente, mediante un doppio condotto separato, è garantito il totale controllo dei flussi in ingresso e l'assenza di aria indesiderata. Tali flussi, opportunamente parzializzati, sono convogliati contemporaneamente al disotto del piano fuoco (aria di avviamento), nella parte alta del camino (aria di pulizia vetro e aria primaria) e nella piastra di post-combustione (aria secondaria).

#### **Tabella dati tecnici**

\* I dati sono da considerarsi indicativi, calcolati su un fabbisogno energetico pari a 80W/mq; variazioni, anche significative, sono riscontrabili in presenza di fabbisogno energetico differente, in ragione delle caratteristiche costruttive tecnico-costruttive specifiche dell'involucro edilizio e dell'impianto di climatizzazione invernale.

<b>DATI TECNICI</b>	<b>DELUXE</b>
Classe energetica Reg. EU 2015/1186	A+
Ecodesign Reg. EU 2015/1189	SI
Classe ambientale	★★★★
Combustibile	Legna
Norma costruttiva	EN 13229
Potenza resa globale (kW)	19,3
Potenza resa all'acqua (kW)	13
Potenza resa all'ambiente (kW)	6,3
Rendimento (%)	87,5
Emissioni di CO (mg/Nm <sup>3</sup> )	1096
Emissioni di NOx (mg/Nm <sup>3</sup> )	94
Emissioni di OGC (mg/Nm <sup>3</sup> )	65
Emissioni di PP - POLVERI - (mg/Nm <sup>3</sup> )	20
Pressione di esercizio ma. (Bar)	1,5
Tiraggio minimo richiesto (Pa)	12
Temperatura fumi media a potenza nominale (C°)	157
Diametro uscita fumi (mm)	150
Diametro presa aria (mm)	120
Mandata impianto (pollici)	1"
Ritorno impianto (pollici)	1"
Ingresso/uscita ACS/scarico termico/ produzione ACS (pollici)	3/8"
Pozzetti sonda (pollici)	1/2"
Superficie riscaldabile*	170 Mq*
Produzione ACS integrata/dissipatore termico integrato (opzionale)	SI

Disegni tecnici

Porta a bandiera

Vista frontale

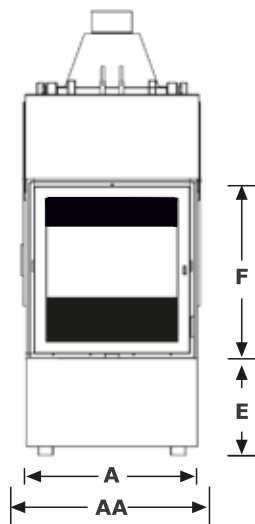

Porta a scomparsa

Vista frontale

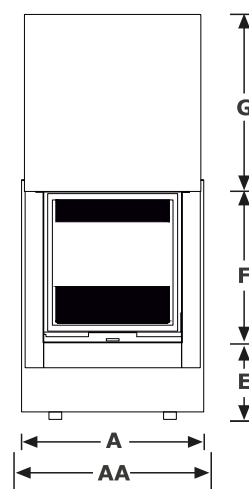

Vista laterale

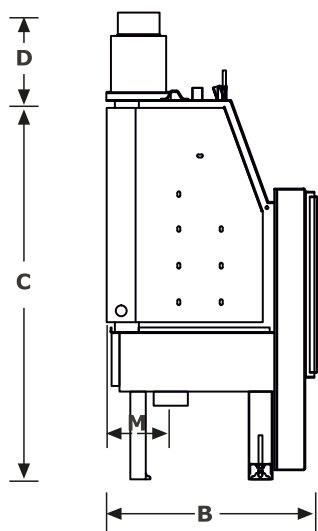

Vista laterale

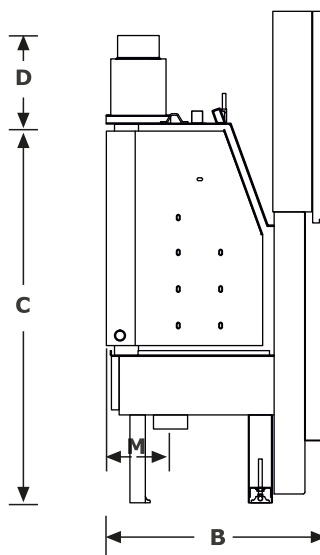

Vista in pianta

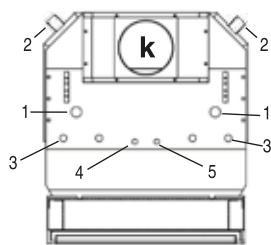
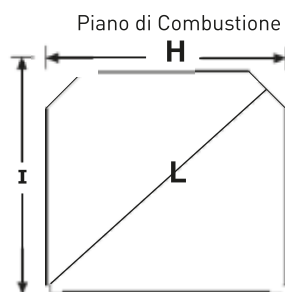

LEGENDA

1. Mandata impianto o tubo di sicurezza
2. Ritorno impianto o Carico impianto
3. Pozzetti porta sonda
4. Ingresso acqua fredda o ingresso scarico termico
5. Uscita acqua calda o Uscita scarico termico

Misure di ingombro (cm)

MODELLO	AA	A	B	C	D	E	F	G	H	I	L	M	K
Deluxe porta a scomparsa	79	60	80	132	34	33	65	77	54	53	71	23	Ø15
Deluxe porta a bandiera	66	62	75	132	34	36	66	-	54	53	71	23	Ø15