

CONTO TERMICO 2.0



2022/1



CTM

ECOENERGIE DOMESTICHE



CTMDESIGN

MADE IN ITALY

Termocamini - Termostufe - Caldaie

www.ctm-italia.it

Prodotti in conto termico

DOMINUS - TERMOCAMINI A LEGNA	1
DELUXE - TERMOCAMINI A LEGNA	3
DOMINUS COMBI - TERMOCAMINI POLICOMBUSTIBILI	5
DELUXE PRO - TERMOCAMINI POLICOMBUSTIBILI	7
MINERVA AIR Slim - STUFE A PELLETT	9
MINERVA AIR - STUFE A PELLETT	11
MINERVA HYDRO - TERMOSTUFE A PELLETT	13
MAGIKFIRE ECO - CALDAIE POLICOMBUSTIBILI	15
KOPERNIKO GOLD PLUS - CALDAIE A PELLETT E NOCCIOLINO DI SANSÀ	17
KOPERNIKO PLUS - CALDAIE A PELLETT E NOCCIOLINO DI SANSÀ	19
KOPERNIKO GOLD - CALDAIE A PELLETT E NOCCIOLINO DI SANSÀ	21
KOPERNIKO - CALDAIE A PELLETT E NOCCIOLINO DI SANSÀ	23
ECOWOOD GOLD - CALDAIE A LEGNA A GASSIFICAZIONE	25
ECOWOOD PLUS - CALDAIE A LEGNA A GASSIFICAZIONE	27
ECOWOOD GOLD - CALDAIE A LEGNA A GASSIFICAZIONE	29
+ BRUCIATORE ROTANTE A PELLETT	
ECOWOOD PLUS - CALDAIE A LEGNA A GASSIFICAZIONE	31
+ BRUCIATORE ROTANTE A PELLETT	



Per migliorare
il comfort climatico
della tua casa.

Con **CTM** ottieni il massimo
degli incentivi per sostituire
il tuo vecchio generatore di calore
(caldaia, camino, stufa)



Per non inquinare più
e spendere molto
meno per sempre.



CTM

ECOENERGIE DOMESTICHE

+

CTMDESIGN



Per ottenere un
rimborso vero
fino al 65% delle
spese sostenute.



SOLO CON **CTM**
COSTA MENO

**MASSIMO
COEFFICIENTE
PREMIANTE
CON LA GAMMA
PRODOTTI **CTM****



**MASSIMO RENDIMENTO,
MINORI CONSUMI ED
EMISSIONI.
CON **CTM** OTTIENI
IL MASSIMO INCENTIVO.**



100%

Gli incentivi potrebbero
coprire fino al 100%
del costo del prodotto

CON **CTM**
RISPARMI
MOLTISSIMO

Esempio di spesa: Caldaia KOPERNIKO 34 + Costo impianto

	CTM	ALTRI MARCHI	ALTRI MARCHI
Coefficiente premiante	1,5	1,2	1,0
Massimo incentivo del GSE	€ 7.886,00	€ 6.318,00	€ 5.265,00



Pensato per chi?

Azienda Agricola

(sostituzione o nuovo impianto)

Privato o titolare di reddito d'impresa

(sostituzione, non nuovo impianto)

CTM ti offre un servizio unico e completo

Tramite professionisti convenzionati **istruisce ed inoltra la tua pratica** di CONTO TERMICO al GSE (Gestore Servizi Energetici)

Cosa è incentivato

La sostituzione di impianti di climatizzazione invernale esistenti o di riscaldamento delle serre e dei fabbricati rurali esistenti con impianti di climatizzazione invernale dotati di generatore di calore alimentato da biomassa.

Sono ammessi esclusivamente i generatori di calore installati in sostituzione di generatori di calore a biomassa, a carbone, a olio combustibile o a gasolio per la climatizzazione invernale degli edifici, incluse le serre esistenti e i fabbricati rurali esistenti.

Quali prodotti sono incentivati

Termocamini a legna - Termocamini a pellet - Termostufe a legna - Termostufe a pellet - Caldaie a legna /biomassa - Caldaie a pellet

Durata dell'incentivo

2 ANNI per la sostituzione di impianti di climatizzazione invernale o di riscaldamento delle serre esistenti e dei fabbricati rurali esistenti con generatori di calore alimentati da biomassa con potenza termica nominale inferiore o uguale a 35 kW.

5 ANNI per la sostituzione di impianti di climatizzazione invernale o di riscaldamento delle serre esistenti e dei fabbricati rurali esistenti con generatori di calore alimentati da biomassa con potenza termica nominale maggiore di 35 kW.

Determinazione dell'incentivo

L'incentivo è determinato in base alla tipologia di generatore (termocamino, termostufa, caldaia), al tipo di combustibile (legna, pellet di legna o altra biomassa combustibile utilizzabile), alla potenza nominale dell'impianto, alle prestazioni del generatore di calore prescelto ed alla fascia climatica di appartenenza. L'ammontare dell'incentivo erogato non può eccedere, in nessun caso, il 65% delle spese sostenute.

Erogazione dell'incentivo

Nel caso in cui l'ammontare totale dell'incentivo sia non superiore a € 5.000,00, l'incentivo è corrisposto in un'unica rata; qualora sia superiore è corrisposto in base alle annualità relative allo specifico intervento (2 ANNI per impianti di climatizzazione invernale di potenza nominale inferiore o uguale a 35kW, 5 ANNI per quelli di potenza nominale superiore ai 35 kW).

L'incentivo è erogato entro 60 giorni dalla data di accettazione ed approvazione della pratica da parte del GSE.



DOMINUS

TERMOCAMINO A LEGNA

con scambiatore integrato **FULL LINK**



LEGNA

Progettato, costruito e certificato
veramente in Italia!



DOMINUS, il termocamino ad elevatissime prestazioni equipaggiato con scambiatori polivalenti in grado di consentire il collegamento idraulico con ogni tipo di impianto, senza scambiatori o separatori esterni.

Combustione completa e pulita grazie alla ripartizione calibrata di aria primaria e secondaria, anche con gestione completamente automatica (sistema **ecoSTAR**).

Incentivo CONTO TERMICO ENERGIA 2.0			
	DOMINUS 20	DOMINUS 24	DOMINUS 30
Fascia A	€ 726,00	€ 612,00	€ 633,00
Fascia B	€ 1.028,00	€ 867,00	€ 896,00
Fascia C	€ 1.331,00	€ 1.122,00	€ 1.160,00
Fascia D	€ 1.694,00	€ 1.428,00	€ 1.477,00
Fascia E	€ 2.057,00	€ 1.734,00	€ 1.793,00
Fascia F	€ 2.178,00	€ 1.836,00	€ 1.900,00

I dettagli che fanno la differenza



Apertura a scomparsa verticale per il caricamento della legna



Apertura a bandiera per la pulizia del vetro



Predisposizione per alloggiare il vaso di espansione aperto (opzionale) sul corpo caldaia



Scambiatore integrato polivalente **FULL LINK**



Sistema di gestione e regolazione dell'aria di combustione



Ingressi separati per aria primaria e secondaria

Disegni tecnici

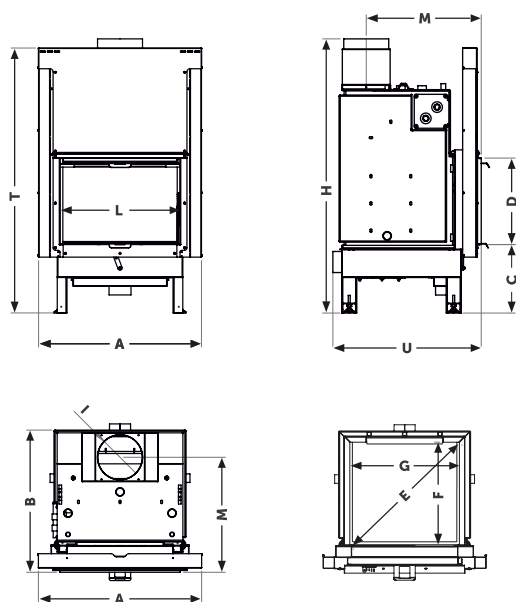

Qualità costruttiva e tecnica di combustione



Misure di ingombro (cm)

MODELLO	A	B	C	D	E	F	G	H	I	L	M	U	T
DOMINUS 20	85	77	39	44	74	53	53	149	20	60	65	77	137
DOMINUS 24-30	93	81	38	50	84	58	62	156	25	68	67	81	148

Tabella dati tecnici

* I dati sono da considerarsi indicativi sulla base della tipologia costruttiva italiana media; variazioni anche significative sono riscontrabili in presenza di edifici aventi caratteristiche costruttive e fabbisogno energetico differenti.

** Campionati a una temperatura compresa tra 20 e 50 gradi centigradi, riferita al gas secco, e ad una concentrazione volumetrica di O2 residuo pari al 13%.

DATI TECNICI	DOMINUS 20	DOMINUS 24	DOMINUS 30
Classe Energetica Reg. EU 2015/1186	A+	A+	A+
ECODESIGN Reg. EU 2015/1189	Conforme	Conforme	Conforme
Classe Ambientale	★★★★	★★★★	★★★★
Norma costruttiva	EN 13229	EN 13229	EN 13229
Combustibile	Legna	Legna	Legna
Potenza nominale (kW)	20,5	24,0	26,6
Rendimento (%)	85,4	85,8	85,6
Emissioni di CO (mg/Nm3)**	1211	1078	929
Emissioni di Nox (mg/Nm3)**	73	84	82
Emissioni di OGC (mg/Nm3) **	67	52	44
Emissioni di PP (mg/Nm3)**	25	29	27
Pressione di esercizio max. (Bar)	2,5	2,5	2,5
Potenza serpentino ACS/scarico termico - opzionale - (kW)	10	10	10
Potenza serpentino impianto primario - opzionale - (kW)	15	18	20
Tiraggio minino-massimo richiesto (Pa)	8-15	8-15	8-15
Diametro uscita fumi (mm.)	200	250	250
Diametro interno prese aria (mm.)	118	118	118
Volume fluido in caldaia (lt.)	100	120	120
Superficie riscaldabile (mq).*	150	190	240

DELUXE

TERMOCAMINO A LEGNA

con scambiatore integrato **FULL LINK**



LEGNA

Progettato, costruito e certificato
veramente in Italia!



DELUXE, il termocamino dalle linee moderne ed essenziali, dotato di camera di combustione ermetica costruita in materiale refrattario ad alta densità, è un generatore di calore di elevatissimo rendimento.

Equipaggiato con scambiatori polivalenti in grado di consentire il collegamento idraulico con ogni tipo di impianto, senza scambiatori o separatori esterni.

Proposto con un sistema automatico di controllo e gestione della combustione (opzionale) di innovativo contenuto tecnologico (sistema **ecoSTAR**), in versione con porta piana ed apertura a bandiera.

Incentivo CONTO TERMICO ENERGIA 2.0			
Zona climatica A	€ 714,00	Zona climatica D	€ 1.666,00
Zona climatica B	€ 1.010,00	Zona climatica E	€ 2.022,00
Zona climatica C	€ 1.308,00	Zona climatica F	€ 2.140,00

I dettagli che fanno la differenza



Apertura a bandiera per il caricamento della legna e per la pulizia del vetro



Predisposizione per alloggiare il vaso di espansione aperto (opzionale) sul corpo caldaia



Piano di combustione in ghisa con cassetto cenere estraibile



Ingressi separati per aria primaria e secondaria

Disegni tecnici

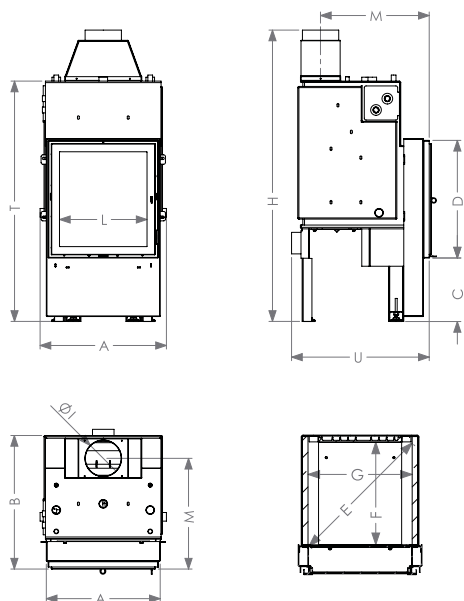

Qualità costruttiva e tecnica di combustione

Pareti in acciaio di 5 mm di spessore
LUNGA VITA DEL PRODOTTO

Serpentino spirale in rame alettato per impianto primario
NESSUN SEPARATORE O SCAMBIATORE ESTERNO

Aria pulizia vetro
VISIBILITÀ GARANTITA



Serpentino spirale in rame alettato per ACS/scarico termico
MASSIMA EFFICIENZA

Elevata capacità dello scambiatore
GRANDE INERZIA TERMICA

Aria primaria regolabile
GESTIONE DELLA FIAMMA

Controllo elettronico della combustione (opzionale)
SISTEMA ecoSTAR

Misure di ingombro (cm)

MODELLO	A	B	C	D	E	F	G	H	I	L	M	U	T
DELUXE	92	80	56-60	49	85	59	62	154	20	68	65	84	150

Tabella dati tecnici

* I dati sono da considerarsi indicativi sulla base della tipologia costruttiva italiana media; variazioni anche significative sono riscontrabili in presenza di edifici aventi caratteristiche costruttive e fabbisogno energetico differenti.

** Campionati a una temperatura compresa tra 20 e 50 gradi centigradi, riferita al gas secco, e ad una concentrazione volumetrica di O2 residuo pari al 13%.

DATI TECNICI	DELUXE
Classe Energetica Reg. EU 2015/1186	A+
ECODESIGN Reg. EU 2015/1189	Conforme
Classe Ambientale	★★★★
Norma costruttiva	EN 13229
Combustibile	Legna
Potenza nominale (kW)	19,3
Rendimento (%)	87,5
Emissioni di CO (mg/Nm3)**	1096
Emissioni di Nox (mg/Nm3)**	94
Emissioni di OGC (mg/Nm3) **	65
Emissioni di PP (mg/Nm3)**	20
Pressione di esercizio max. (Bar)	2,5
Potenza serpentino ACS/scarico termico - opzionale - (kW)	10
Potenza serpentino impianto primario - opzionale - (kW)	15
Tiraggio minimo-massimo richiesto (Pa)	8-15
Diametro uscita fumi (mm.)	200
Diametro interno presa aria (mm.)	118
Volume fluido in caldaia (lt.)	110
Superficie riscaldabile (mq).*	150

DOMINUS COMBI

TERMOCAMINO POLICOMBUSTIBILE

con scambiatore integrato **FULL LINK**



Progettato, costruito e certificato **veramente in Italia!**



App Android e iOS per il controllo remoto



Accensione Automatica e Programmabile



Passaggio automatico Legna/Brucciatore

Nuovo Prodotto



LEGNA

+



PELLET



GUSCI DI NOCCIOLA

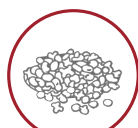

NOCCIOLINO DI SANSÀ



GUSCI DI MANDORLA



GUSCI DI PISTACCHI



DOMINUS COMBI, il termocamino ad elevatissime prestazioni equipaggiato con scambiatori polivalenti in grado di consentire il collegamento idraulico con ogni tipo di impianto, senza scambiatori o separatori esterni.

Con passaggio automatico dalla funzione **LEGNA** alla funzione **BRUCIATORE**.

Incentivo CONTO TERMICO ENERGIA 2.0	
	DOMINUS 20
Fascia A	€ 726,00
Fascia B	€ 1.028,00
Fascia C	€ 1.331,00
Fascia D	€ 1.694,00
Fascia E	€ 2.057,00
Fascia F	€ 2.178,00

I dettagli che fanno la differenza



Apertura a scomparsa verticale per il caricamento della legna



Apertura a bandiera per la pulizia del vetro



Predisposizione per alloggiare il vaso di espansione aperto (opzionale) sul corpo caldaia



Scambiatore integrato polivalente **FULL LINK**



Sistema di gestione e regolazione dell'aria di combustione



Ingressi separati per aria primaria e secondaria

Disegni tecnici

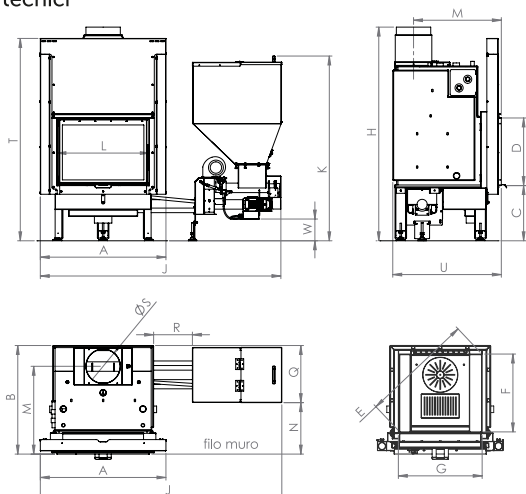

Qualità costruttiva e tecnica di combustione



Misure di ingombro (cm)

MODELLO	A	B	C	D	E	F	G	H	K	L	M	N	Q	S	U	T	W	
DOMINUS COMBI	85	77	39	44	74	53	53	149	135	60	65	36	42	20	77	137	14	
BRUCIATORE POLICOMBUSTIBILE					L1				L2				L3				L4	L5
J					148				162				179				189	199
R					0-12*				14-27*				30-42*				40-52*	50-62*

*con bruciatore policombustibile posizionato POSTERIORMENTE.

Tabella dati tecnici

* I dati sono da considerarsi indicativi sulla base della tipologia costruttiva italiana media; variazioni anche significative sono riscontrabili in presenza di edifici aventi caratteristiche costruttive e fabbisogno energetico differenti.

** Campionati a una temperatura compresa tra 20 e 50 gradi centigradi, riferita al gas secco, e ad una concentrazione volumetrica di O2 residuo pari al 13%.

DATI TECNICI	DOMINUS 20 COMBI
Classe Energetica Reg. EU 2015/1186	A+
ECODESIGN Reg. EU 2015/1189	Conforme
Classe Ambientale	★★★★
Norma costruttiva	EN 13229
Combustibile PREVALENTE	Legna
Potenza nominale (kW)	20,5
Rendimento (%)	85,4
Emissioni di CO (mg/Nm ³)**	1211
Emissioni di Nox (mg/Nm ³)**	73
Emissioni di OGC (mg/Nm ³) **	67
Emissioni di PP (mg/Nm ³)**	25
Combustibili AUSILIARI in formato granulare	Biomassa
Potenza nominale/ridotta con combustibili AUSILIARI (kW)	20-6
Pressione massima di esercizio (Bar)	2,5
Potenza serpentino ACS/scarico termico - opzionale - (kW)	10
Potenza serpentino impianto primario - opzionale - (kW)	15
Tiraggio minimo/massimo richiesto (Pa)	8-15
Temperatura media fumi alla Potenza Nominale (C°)	205
Diametro uscita fumi (mm.)	200
Volume fluido in caldaia (lt.)	110
Capacità serbatoio combustibile (kg)	100
Superficie riscaldabile (mq).*	170

DELUXE PRO

TERMOCAMINO POLICOMBUSTIBILE

con scambiatore integrato **FULL LINK**

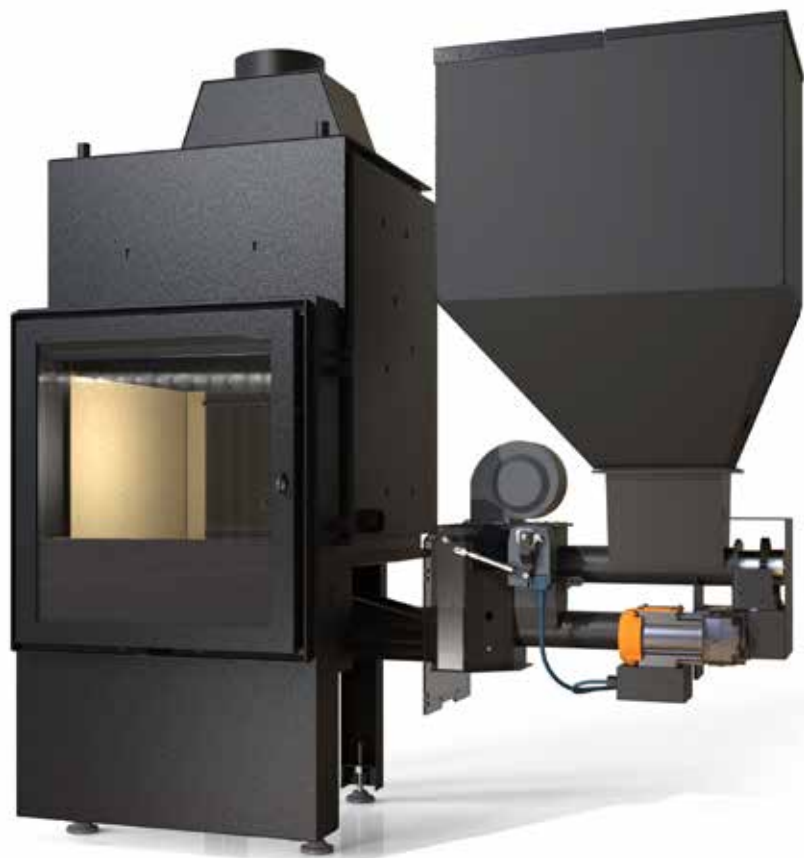

Progettato, costruito e certificato
veramente in Italia!



**Nuova
Versione**



Accensione
Automatica
e Programmabile



Passaggio automatico
Legna/Brucciato



LEGNA



PELLET

+



GUSCI DI
NOCCIOLA

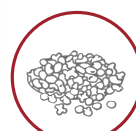

NOCCIOLINO
DI SANSÀ



GUSCI DI
MANDORLA



GUSCI DI
PISTACCHI

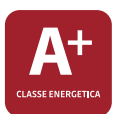
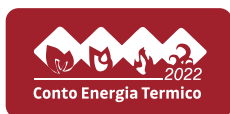

Termocamino **POLICOMBUSTIBILE** in grado di assicurare il fabbisogno energetico degli impianti centralizzati di climatizzazione invernale, con passaggio automatico dalla funzione **LEGNA** alla funzione **BRUCIATORE**.

Equipaggiato con scambiatori polivalenti in grado di consentire il collegamento idraulico con ogni tipo di impianto, senza scambiatori o separatori esterni.

Incentivo CONTO TERMICO ENERGIA 2.0			
Zona climatica A	€ 714,00	Zona climatica D	€ 1.666,00
Zona climatica B	€ 1.010,00	Zona climatica E	€ 2.022,00
Zona climatica C	€ 1.308,00	Zona climatica F	€ 2.140,00

I dettagli che fanno la differenza



Apertura a scomparsa verticale per il caricamento della legna



Apertura a bandiera per la pulizia del vetro



Predisposizione per alloggiare il vaso di espansione aperto (opzionale) sul corpo caldaia



Scambiatore integrato polivalente **FULL LINK**



Sistema di gestione e regolazione dell'aria di combustione



Ingressi separati per aria primaria e secondaria

Disegni tecnici

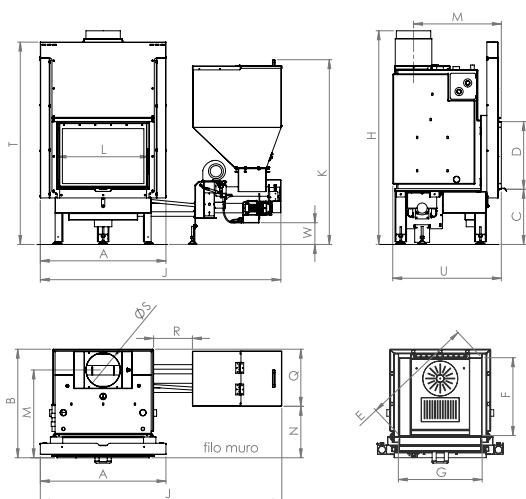

Qualità costruttiva e tecnica di combustione



Misure di ingombro (cm)

MODELLO	A	B	C	D	E	F	G	H	K	L	M	N	Q	S	U	T	W	
DOMINUS COMBI	85	77	39	44	74	53	53	149	135	60	65	36	42	20	77	137	14	
BRUCIATORE POLICOMBUSTIBILE					L1				L2				L3				L4	L5
J					148				162				179				189	199
R					0-12*				14-27*				30-42*				40-52*	50-62*

*con bruciatore policombustibile posizionato POSTERIORMENTE.

Tabella dati tecnici

* I dati sono da considerarsi indicativi sulla base della tipologia costruttiva italiana media; variazioni anche significative sono riscontrabili in presenza di edifici aventi caratteristiche costruttive e fabbisogno energetico differenti.

** Campionati a una temperatura compresa tra 20 e 50 gradi centigradi, riferita al gas secco, e ad una concentrazione volumetrica di O2 residuo pari al 13%.

DATI TECNICI	DOMINUS 20 COMBI
Classe Energetica Reg. EU 2015/1186	A+
ECODESIGN Reg. EU 2015/1189	Conforme
Classe Ambientale	★★★★
Norma costruttiva	EN 13229
Combustibile PREVALENTE	Legna
Potenza nominale (kW)	20,5
Rendimento (%)	85,4
Emissioni di CO (mg/Nm ³)**	1211
Emissioni di Nox (mg/Nm ³)**	73
Emissioni di OGC (mg/Nm ³)**	67
Emissioni di PP (mg/Nm ³)**	25
Combustibili AUSILIARI in formato granulare	Biomassa
Potenza nominale/ridotta con combustibili AUSILIARI (kW)	20-6
Pressione massima di esercizio (Bar)	2,5
Potenza serpentino ACS/scarico termico - opzionale - (kW)	10
Potenza serpentino impianto primario - opzionale - (kW)	15
Tiraggio minimo/massimo richiesto (Pa)	8-15
Temperatura media fumi alla Potenza Nominale (C°)	205
Diametro uscita fumi (mm.)	200
Volume fluido in caldaia (lt.)	110
Capacità serbatoio combustibile (kg)	100
Superficie riscaldabile (mq).*	170

MINERVA AIR Slim

STUFA A PELLETT



5 STELLE



Progettata, costruita e certificata
veramente in Italia!

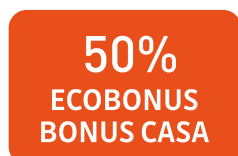

Stufa a pellet ad aria ventilata di ingombri ridottissimi, dal design raffinato, moderno ed essenziale, ideale per il riscaldamento locale di ambienti di piccola e media dimensione. Combustione eccellente, tecnologia avanzata e controllo remoto da CTMApp.

Incentivo CONTO TERMICO ENERGIA 2.0

MINERVA AIR Slim	FASCIA A	FASCIA B	FASCIA C	FASCIA D	FASCIA E	FASCIA F
8	€ 528,00	€ 704,00	€ 968,00	€ 1.232,00	€ 1.496,00	€ 1.584,00
10	€ 537,80	€ 761,00	€ 986,00	€ 1.255,00	€ 1.523,00	€ 1.613,00
12	€ 574,00	€ 813,00	€ 1.052,00	€ 1.399,00	€ 1.626,00	€ 1.722,00

Colorazioni



Disegni tecnici

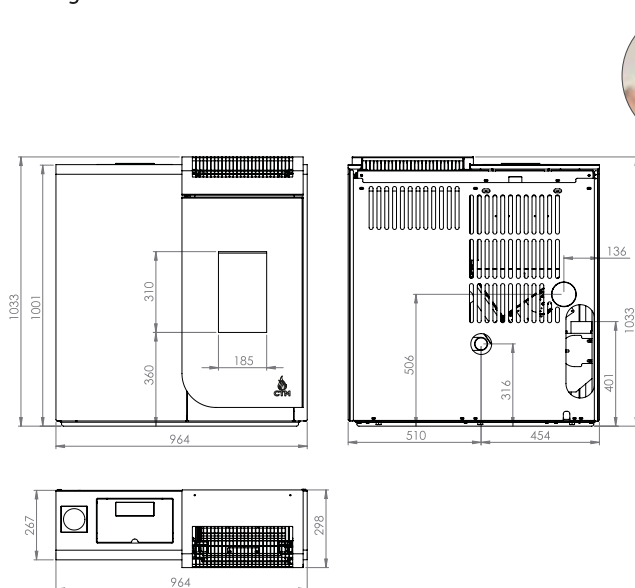

Qualità costruttiva e tecnica di combustione



Tabelle dati tecnici

* I dati sono da considerarsi indicativi, calcolati su un fabbisogno energetico pari a 80W/mq; variazioni, anche significative, sono riscontrabili in presenza di fabbisogno energetico differente, in ragione delle caratteristiche tecnico-costruttive specifiche dell'involucro edilizio e dell'impianto di climatizzazione invernale.

**Campionati a una temperatura compresa tra 20 e 50 gradi centigradi, riferita al gas secco, e ad una concentrazione volumetrica di O2 residuo pari al 13%.

DATI TECNICI	UNITÀ DI MISURA	MINERVA AIR Slim 8	MINERVA AIR Slim 10	MINERVA AIR Slim 12
Norma costruttiva		EN 14785	EN 14785	EN 14785
Classe energetica Reg. EU 2015/1186		A++	A++	A++
Ecodesign Reg. EU 2015/1189		Conforme	Conforme	Conforme
Classe Ambientale		★★★★★	★★★★★	★★★★★
Combustibile		Pellet	Pellet	Pellet
Potenza nominale min./max.	kW	2,5-7,1	2,5-9,3	2,5-10,9
Rendimento alla potenza min./max.	%	95,5-93,6	95,5-92,6	95,5-91,9
Consumo combustibile min./max	kg/h	0,5-1,3	0,5-1,7	0,5-2
Emissioni di CO alla potenza max.**	mg/Nm ³	136	123	136
Emissioni di NOx alla potenza max.**	mg/Nm ³	93	95	93
Emissioni di OGC alla potenza max.**	mg/Nm ³	2	3	2
Emissioni di POLVERI alla potenza max.**	mg/Nm ³	2	3	2
Volume serbatoio pellet	lt.	30	30	30
Diametro uscita fumi	mm	80	80	80
Peso	kg	151	151	155
Tiraggio minimo richiesto	Pa	10	10	10
Superficie riscaldabile*	mq	80	100	120

MINERVA AIR STUFA A PELLETT



5 STELLE
★ ★ ★ ★ ★



PELLET

Progettata, costruita e certificata
veramente in Italia!

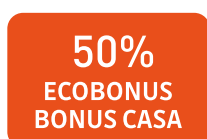

Stufa a pellet ad aria ventilata, anche canalizzata, dal design raffinato, moderno ed essenziale, ideale per il riscaldamento locale di ambienti di piccola e media dimensione. Combustione eccellente, tecnologia avanzata e controllo remoto da CTMApp.

Incentivo CONTO TERMICO ENERGIA 2.0						
MINERVA AIR	FASCIA A	FASCIA B	FASCIA C	FASCIA D	FASCIA E	FASCIA F
8	€ 528,00	€ 704,00	€ 968,00	€ 1.232,00	€ 1.496,00	€ 1.584,00
10	€ 537,80	€ 761,00	€ 986,00	€ 1.255,00	€ 1.523,00	€ 1.613,00
12	€ 574,00	€ 813,00	€ 1.052,00	€ 1.399,00	€ 1.626,00	€ 1.722,00
12C	€ 574,00	€ 813,00	€ 1.052,00	€ 1.399,00	€ 1.626,00	€ 1.722,00

Colorazioni



Disegni tecnici

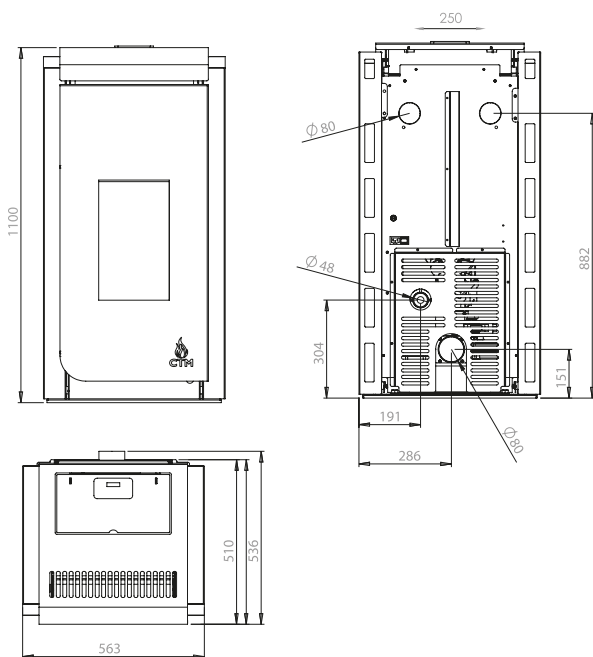

Qualità costruttiva e tecnica di combustione

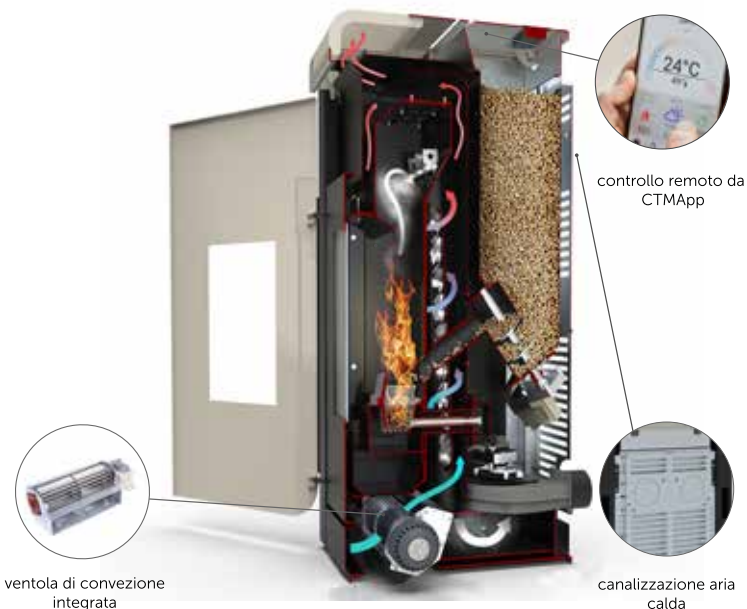

Tablelle dati tecnici

* I dati sono da considerarsi indicativi, calcolati su un fabbisogno energetico pari a 80W/mq; variazioni, anche significative, sono riscontrabili in presenza di fabbisogno energetico differente, in ragione delle caratteristiche tecnico-costruttive specifiche dell'involucro edilizio e dell'impianto di climatizzazione invernale.

**Campionati a una temperatura compresa tra 20 e 50 gradi centigradi, riferita al gas secco, e ad una concentrazione volumetrica di O2 residuo pari al 13%.

DATI TECNICI	UNITÀ DI MISURA	MINERVA AIR 8	MINERVA AIR 10	MINERVA AIR 12	MINERVA AIR 12C
Norma costruttiva		EN 14785	EN 14785	EN 14785	EN 14785
Classe energetica Reg. EU 2015/1186		A++	A++	A++	A++
Ecodesign Reg. EU 2015/1189		Conforme	Conforme	Conforme	Conforme
Classe Ambientale		★★★★★	★★★★★	★★★★★	★★★★★
Combustibile		Pellet	Pellet	Pellet	Pellet
Potenza nominale min./max.	kW	2,5-7,1	2,5-9,3	2,5-10,9	2,5-10,9
Rendimento alla potenza min./max.	%	95,5-93,6	95,5-92,6	95,5-91,9	95,5-91,9
Consumo combustibile min./max	kg/h	0,5-1,3	0,5-1,7	0,5-2	0,5-2
Emissioni di CO alla potenza max.**	mg/Nm ³	136	123	136	136
Emissioni di NOx alla potenza max.**	mg/Nm ³	93	95	93	93
Emissioni di OGC alla potenza max.**	mg/Nm ³	2	3	2	2
Emissioni di POLVERI alla potenza max.**	mg/Nm ³	2	3	2	2
Volume serbatoio pellet	lt.	30	30	30	30
Diametro uscita fumi	mm	80	80	80	80
Peso	kg	151	151	155	155
Tiraggio minimo richiesto	Pa	10	10	10	10
Superficie riscaldabile*	mq	80	100	120	120

MINERVA HYDRO

TERMOSTUFA A PELLETT



Progettata, costruita e certificata
veramente in Italia!



PELLET

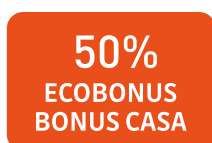

Termostufa a pellet dal design raffinato, moderno ed essenziale, ideale per il riscaldamento centralizzato di ambienti di media dimensione. Combustione eccellente, tecnologia avanzata e controllo remoto da CTMApp.

Incentivo CONTO TERMICO ENERGIA 2.0

MINERVA HYDRO	FASCIA A	FASCIA B	FASCIA C	FASCIA D	FASCIA E	FASCIA F
20	€ 590,00	€ 836,00	€ 1.082,00	€ 1.377,00	€ 1.672,00	€ 1.772,00
24	€ 608,00	€ 862,00	€ 1.116,00	€ 1.420,00	€ 1.725,00	€ 1.826,00

Colorazioni



Disegni tecnici

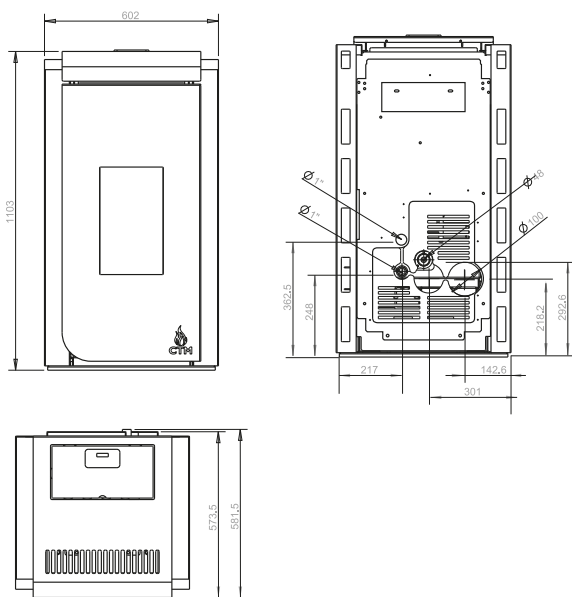

Qualità costruttiva e tecnica di combustione



Tabelle dati tecnici

* I dati sono da considerarsi indicativi, calcolati su un fabbisogno energetico pari a 80W/mq; variazioni, anche significative, sono riscontrabili in presenza di fabbisogno energetico differente, in ragione delle caratteristiche tecnico-costruttive specifiche dell'involucro edilizio e dell'impianto di climatizzazione invernale.

**Campionati a una temperatura compresa tra 20 e 50 gradi centigradi, riferita al gas secco, e ad una concentrazione volumetrica di O2 residuo pari al 13%.

DATI TECNICI	UNITÀ DI MISURA	MINERVA HYDRO 20	MINERVA HYDRO 24
Norma costruttiva		EN 14785	EN 14785
Classe energetica Reg. EU 2015/1186		A++	A++
Ecodesign Reg. EU 2015/1189		Conforme	Conforme
Classe Ambientale		★★★★	★★★★
Combustibile		Pellet	Pellet
Potenza nominale min./max.	kW	8,69-19,3	8,69-23,48
Potenza resa all'acqua max.	kW	16,70	20,41
Potenza resa all'ambiente max.	kW	2,60	3,07
Rendimento alla potenza min./max.	%	96-93,5	96-93,21
Consumo combustibile min./max	kg/h	1,5-4	1,5-5
Emissioni di CO alla potenza max.**	mg/Nm ³	119	220
Emissioni di NOx alla potenza max.**	mg/Nm ³	136	126
Emissioni di OGC alla potenza max.**	mg/Nm ³	2	4,5
Emissioni di POLVERI alla potenza max.**	mg/Nm ³	19,7	19,3
Contenuto fluido in caldaia	lt.	45	45
Volume serbatoio pellet	lt.	30	30
Diametro uscita fumi	mm	100	100
Peso	kg	248	248
Pressione max di esercizio	Bar	2,5	2,5
Tiraggio minimo richiesto	Pa	10	10
Superficie riscaldabile*	mq	190	240

MAGIKFIRE ECO

CALDAIA POLICOMBUSTIBILE



Accensione Automatica e Programmabile



Pulizia scambiatori ogni 30 giorni



Passaggio automatico Legna/Brucciore

Progettata, costruita e certificata **veramente in Italia!**



PELLET

+



LEGNA



GUSCI DI NOCCIOLA



NOCCIOLINO DI SANSÀ



GUSCI DI MANDORLA



GUSCI DI PISTACCHI



Caldaia policombustibile alimentata a **PELLET DI LEGNA** (prevalente), a **BIOMASSA** in formato granulare ed a **LEGNA** (ausiliario) in grado di assicurare il fabbisogno energetico degli impianti centralizzati di climatizzazione invernale, con passaggio automatico dalla funzione **LEGNA** alla funzione **BRUCIATORE**.

Incentivo CONTO TERMICO ENERGIA 2.0

MAGIKFIRE ECO	FASCIA A	FASCIA B	FASCIA C	FASCIA D	FASCIA E	FASCIA F
19	€ 1.378,00	€ 1.837,00	€ 2.526,00	€ 3.215,00	€ 3.904,00	€ 4.134,00
26	€ 1.684,00	€ 2.246,00	€ 3.088,00	€ 3.931,00	€ 4.773,00	€ 5.054,00*
31	€ 2.008,00	€ 2.678,00	€ 3.682,00	€ 4.687,00	€ 5.691,00*	€ 6.026,00*

I dettagli che fanno la differenza



Possibilità di caricare legna fino a 50 cm di lunghezza



Comodo e ampio cassetto cenere



Griglia legna realizzata con elementi intercambiabili in ACCIAIO INOX



Raccordo uscita fumi con ispezione e scarico condensa

I dettagli che fanno la differenza

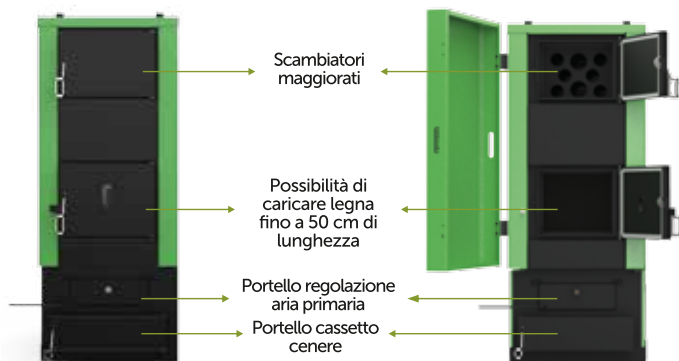

Giro fumi aumentato



Passaggio automatico Legna/Buciatore senza necessità di alcuna operazione manuale

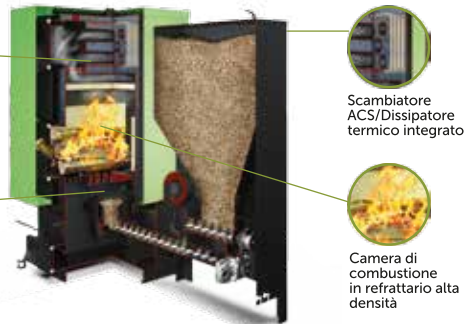

Scambiatore ACS/Dissipatore termico integrato



Camera di combustione in refrattario alta densità

Sezione Caldaia



LEGENDA

Colore GIALLO: deflettori in materiale refrattario rimovibili ed ispezionabili

Colore AZZURRO: Corpo caldaia

Colore VERDE: Isolamento

Colore ROSSO: Bruciatore policombustibile

Colore NERO: Griglia fuoco componibile

Colore GRIGIO: Raccordo uscita fumi con tappo ispezione e scarico condensa

Tabella dati tecnici

* Campionati a una temperatura compresa tra 20 e 50 gradi centigradi, riferita al gas secco, e ad una concentrazione volumetrica di O₂ residuo pari al 13%.
 ** I dati sono da considerarsi indicativi, calcolati su un fabbisogno energetico pari a 80W/mq; variazioni, anche significative, sono riscontrabili in presenza di fabbisogno energetico differente, in ragione delle caratteristiche tecnico-costruttive specifiche dell'involucro edilizio e dell'impianto di climatizzazione invernale.
 *** conformi al D.lgs. 152 del 03.04.06, parte II, sezione 4.

DATI TECNICI	UNITÀ DI MISURA	MAGIKFIRE ECO 19	MAGIKFIRE ECO 26	MAGIKFIRE ECO 31
Norma costruttiva		EN 303-5	EN 303-5	EN 303-5
Classe caldaia norma EN 303-5		5	5	5
Classe energetica Reg. EU 2015/1186		A+	A+	A+
Ecodesign Reg. EU 2015/1186		Conforme	Conforme	Conforme
Classe Ambientale		★★★★	★★★★	★★★★
Combustibile prevalente		Pellet di Legna	Pellet di Legna	Pellet di Legna
Combustibile ausiliario		Comb. granulari-Legna ***	Comb. granulari-Legna ***	Comb. granulari-Legna ***
Potenza massima nominale	kW	19,37	26	31,01
Potenza minima nominale	kW	5,72	5,72	5,72
Rendimento alla Potenza massima	%	91,09	91,2	91,28
Rendimento alla Potenza minima	%	87,5	87,5	87,5
Consumo orario combustibile prevalente	Kg	1,3-4,5	1,3-5,5	1,3-7
Temperatura media gas di combustione	°C	105	112	121
Emissioni di CO alla Potenza max./min.*	mg/Nm ³	70-238	57-238	48-238
Emissioni di NOx alla Potenza max./min.*	mg/Nm ³	112-115	122-115	129-115
Emissioni di OGC alla Potenza max./min.*	mg/Nm ³	2,1-1,5	1,4-1,5	1,3-1,5
Emissioni di PP (Polveri) alla Potenza max./min.*	mg/Nm ³	14,8 -18,9	14,4 -18,9	14,1-18,9
Capacità serbatoio combustibile standard	Kg	90	90	90
Volume acqua in caldaia	L	110	110	110
Peso Caldaia	Kg	450	450	450
Diametro/lunghezza max. legna utilizzabile	cm	25/50	25/50	25/50
Dimensioni camera di combustione	cm	39x33x52	39x33x52	39x33x52
Diametro uscita fumi	mm	150	150	150
Pressione massima di esercizio	Bar	2,5	2,5	2,5
Temperatura massima di esercizio	°C	90	90	90
Tiraggio minimo richiesto	Pa	10	10	10
Produzione integrata ACS/dissipatore scarico termico		SI	SI	SI
Superficie riscaldabile **	mq	240	310	390

KOPERNIKO GOLD PLUS

CALDAIA A PELLET

e NOCCIOLINO DI SANSA



5 STELLE



PELLET

+



NOCCIOLINO
DI SANSA

Progettata, costruita e certificata
veramente in Italia!

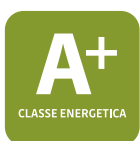

Caldaia alimentata a **PELLET DI LEGNA** (prevalente) e **NOCCIOLINO DI SANSA** (ausiliario) con Classificazione Ambientale **5 STELLE**, utilizzabile quale **Intervento Trainante** nelle riqualificazioni **SUPERBONUS 110%** e per le **nuove installazioni**, oppure per la **sostituzione di vecchi generatori**, anche a **gas/gasolio**, negli interventi di **ECOBONUS** e **BONUS CASA**.

Bruciatore a carica dal basso e kit idraulico completo integrati.

Incentivo CONTO TERMICO ENERGIA 2.0

	FASCIA A	FASCIA B	FASCIA C	FASCIA D	FASCIA E	FASCIA F
KOPERNIKO GOLD PLUS	€ 1.515,00	€ 2.016,00	€ 2.772,00	€ 3.528,00	€ 4.284,00	€ 4.536,00

I dettagli che fanno la differenza



Portello a tenuta ermetica



Display Touchscreen e predisposizioni per sistemi automatici di caricamento del combustibile



Camera di combustione in ACCIAIO INOX



Serbatoio integrato del combustibile da 55 Kg

I dettagli che fanno la differenza

Camera di combustione in acciaio inox
COMBUSTIONE PIÙ PULITA

Doppio motore
CANALI INDIPENDENTI DI
ALIMENTAZIONE DEL COMBUSTIBILE

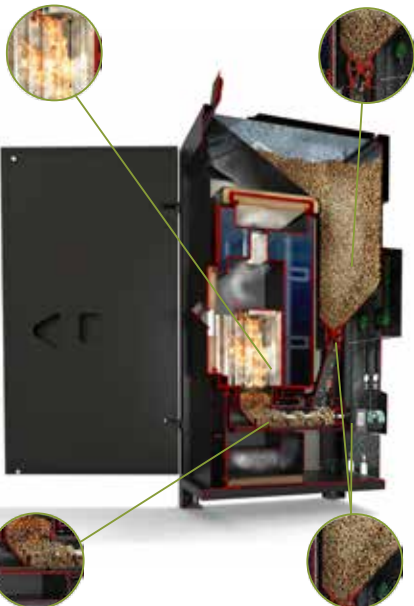

Alimentazione dal basso
ACCENSIONI E RIPARTENZE
GARANTITE

Valvola stellare dosaggio combustibile
SICUREZZA ASSOLUTA CONTRO
IL RITORNO DI FIAMMA

VISTA FRONTALE

VISTA LATERALE

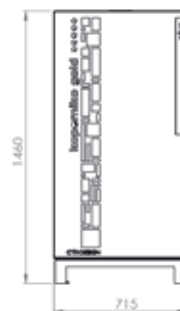

M 1" mandata
R 1" ritorno
S 1/2" scarico
SC 1/2" sicurezza
C 1/2" carico

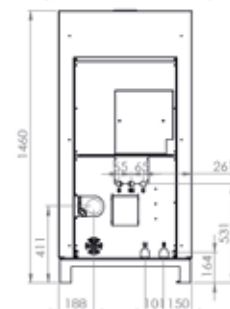
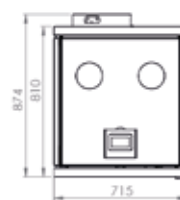

VISTA SUPERIORE

VISTA POSTERIORE

Tabella dati tecnici

* Campionati a una temperatura compresa tra 20 e 50 gradi centigradi, riferita al gas secco, e ad una concentrazione volumetrica di O₂ residuo pari al 13%.

** I dati sono da considerarsi indicativi, calcolati su un fabbisogno energetico pari a 80W/mq; variazioni, anche significative, sono riscontrabili in presenza di fabbisogno energetico differente, in ragione delle caratteristiche tecnico-costruttive specifiche dell'involucro edilizio e dell'impianto di climatizzazione invernale.

*** disoleato, essiccato, depolverizzato, conforme al D.lgs. 152 del 03.04.06, parte II, sezione 4.

DATI TECNICI	UNITÀ DI MISURA	KOPERNIKO GOLD PLUS
Norma costruttiva		EN 303-5:2012
Classe caldaia norma EN 303-5		5
Classe energetica Reg. EU 2015/1186		A+
Ecodesign Reg. EU 2015/1189		Conforme
Classe Ambientale		★★★★★
Combustibile prevalente		Pellet di Legna
Potenza massima nominale	kW	18,7
Potenza minima nominale	kW	5,5
Rendimento alla Potenza min.-nom.	%	92-92,1
Consumo orario combustibile min.-max.	kg	1,3-4,1
Emissioni di CO alla potenza min.-nom.*	mg/Nm ³	51-20
Emissioni di NoX alla potenza min.-nom.*	mg/Nm ³	103-113
Emissioni di OGC alla potenza min.-nom.*	mg/Nm ³	3-2
Emissioni di PP (Polveri) min.-max.*	mg/Nm ³	9-10
Combustibile ausiliario		Nocciolino di Sansa***
Potenza massima nominale con combustibile ausiliario	kW	20
Contenuto fluido in caldaia	lt	80
Mandata impianto	pollici	1
Ritorno impianto	pollici	1
Peso	Kg	360
Capacità serbatoio pellet	Kg	55
Diametro uscita fumi	mm	100
Diametro presa d'aria	mm	60
Pressione massima di esercizio	Bar	2,5
Tiraggio minimo richiesto	Pa	12
Superficie riscaldabile **	mq	220

KOPERNIKO PLUS

CALDAIA A PELLETT

e NOCCIOLINO DI SANSA

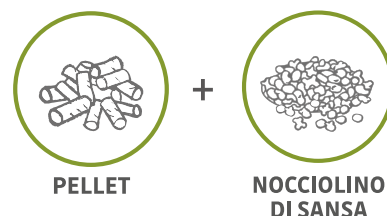

Progettata, costruita e certificata
veramente in Italia!



Caldaia ad alta efficienza alimentata a **PELLET DI LEGNA** (prevalente) e **NOCCIOLINO DI SANSA** (ausiliario) in grado di assicurare il fabbisogno energetico degli impianti centralizzati di climatizzazione invernale.

Bruciatore a carica dal basso e kit idraulico completo integrati.

Incentivo CONTO TERMICO ENERGIA 2.0						
KOPERNIKO PLUS	FASCIA A	FASCIA B	FASCIA C	FASCIA D	FASCIA E	FASCIA F
21	€ 1.302,00	€ 1.728,00	€ 2.376,00	€ 3.024,00	€ 3.672,00	€ 3.888,00
30	€ 2.268,00	€ 3.024,00	€ 4.158,00	€ 5.292,00 *	€ 6.426,00 *	€ 6.804,00 *

I dettagli che fanno la differenza



Portello a tenuta ermetica

Display Touchscreen e predisposizioni per sistemi automatici di caricamento del combustibile

Camera di combustione in ACCIAIO INOX

Serbatoio integrato del combustibile da 55 Kg

I dettagli che fanno la differenza



VISTA FRONTALE

VISTA LATERALE

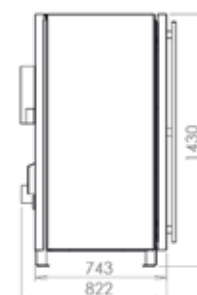
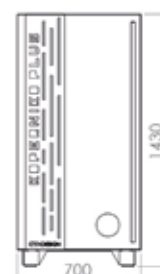

VISTA SUPERIORE

VISTA POSTERIORE

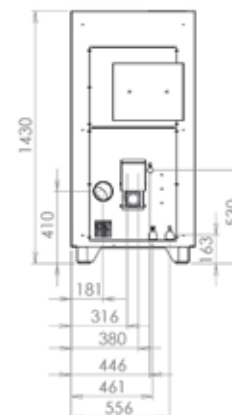
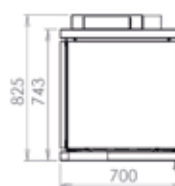

M 1" mandata
R 1" ritorno
S 1/2" scarico
SC 1/2" sicurezza
C 1/2" carico

Tabella dati tecnici

* I DATI SONO DA CONSIDERARSI INDICATIVI, CALCOLATI SU UN FABBISOGNO ENERGETICO PARI A 80W/MQ; VARIAZIONI, ANCHE SIGNIFICATIVE, SONO RISCONTRABILI IN PRESENZA DI FABBISOGNO ENERGETICO DIFFERENTE, IN RAGIONE DELLE CARATTERISTICHE TECNICO-COSTRUTTIVE SPECIFICHE DELL'INVOLUCRO EDILIZIO E DELL'IMPIANTO DI CLIMATIZZAZIONE INVERNALE.

** CAMPIONATI A UNA TEMPERATURA COMPRESA TRA 20 E 50 GRADI CENTIGRADI, RIFERITA AL GAS SECCO, E AD UNA CONCENTRAZIONE VOLUMETRICA DI O2 RESIDUO PARI AL 13%.

DATI TECNICI	UNITÀ DI MISURA	KOPERNIKO PLUS 21	KOPERNIKO PLUS 30
Norma costruttiva		EN 303-5/2012	EN 303-5/2012
Classe caldaia		5	5
Classe energetica - Reg. EU 2015/1187		A+	A+
ECODESIGN Reg. EU 2015/1189		Conforme	Conforme
Classificazione Ambientale D.M. 186/2017		★★★★	★★★★
Combustibile		Pellet	Pellet
Potenza nominale	kW	20,10	28,0
Potenza minima	kW	5,6	8,4
Rendimento min.-nom.	%	95,4-91,5	91,2-91,3
Consumo combustibile	Kg	1,3-4,2	1,8-6,1
CO alla Potenza min.-nom.**	mg/Nm ³	42-24	51-78
NOx alla Potenza min.-nom.**	mg/Nm ³	79-107	115-129
OGC alla Potenza min.-nom.**	mg/Nm ³	1-1	1-1
Polveri (PP) alla Potenza min.- nom.**	mg/Nm ³	19-11	10-9
Combustibile ausiliario		Nocciolino di Sansa	Nocciolino di Sansa
Potenza massima nominale con combustibile ausiliario	kW	20	20
Fluido in caldaia	lt	80	82
Capacità serbatoio combustibile	Kg	55	55
Peso	Kg	380	380
Diametro uscita fumi	mm	100	100
Pressione massima di esercizio	Bar	2,5	2,5
Tiraggio minimo richiesto	Pa	12	12
Superficie massima riscaldabile *	m ²	260	360

KOPERNIKO GOLD

CALDAIA A PELLET

e NOCCIOLINO DI SANSA



5 STELLE

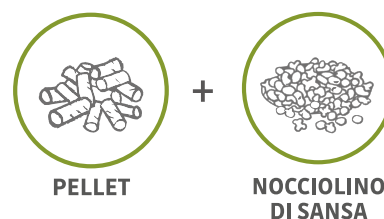

Progettata e costruita
veramente in Italia!



Caldaia alimentata a **PELLET DI LEGNA** (prevalente) e **NOCCIOLINO DI SANSA** (ausiliario) con Classificazione Ambientale **5 STELLE**, utilizzabile quale **Intervento Trainante** nelle riqualificazioni **SUPERBONUS 110%** e per le **nuove installazioni**, oppure per la **sostituzione di vecchi generatori**, anche a **gas/gasolio**, negli interventi di **ECOBONUS** e **BONUS CASA**.

Bruciatore a carica dal basso e kit idraulico completo integrati.

Incentivo CONTO TERMICO ENERGIA 2.0

	FASCIA A	FASCIA B	FASCIA C	FASCIA D	FASCIA E	FASCIA F
KOPERNIKO GOLD	€ 1.515,00	€ 2.016,00	€ 2.772,00	€ 3.528,00	€ 4.284,00	€ 4.536,00

I dettagli che fanno la differenza



Portello a tenuta ermetica



Display LCD e predisposizioni per sistemi automatici di caricamento del combustibile



Camera di combustione in ACCIAIO INOX



Serbatoio integrato del combustibile da 55 Kg

I dettagli che fanno la differenza



Camera di combustione in acciaio inox
COMBUSTIONE PIÙ PULITA



Doppio motore
CANALI INDIPENDENTI DI ALIMENTAZIONE DEL COMBUSTIBILE

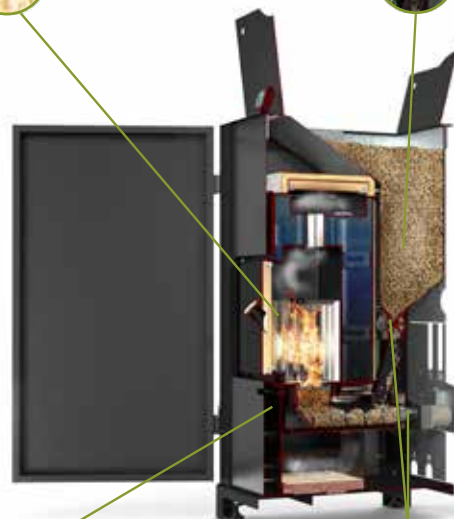

Alimentazione dal basso
ACCENSIONI E RIPARTENZE GARANTITE



Valvola stellare dosaggio combustibile
SICUREZZA ASSOLUTA CONTRO IL RITORNO DI FIAMMA

VISTA FRONTALE

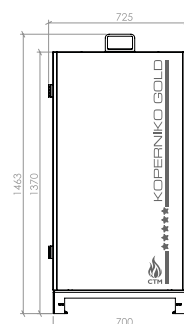

VISTA LATERALE

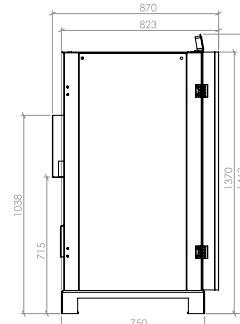

VISTA SUPERIORE

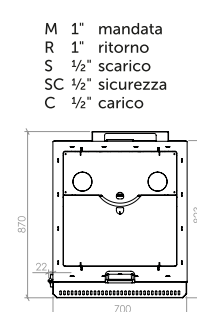

VISTA POSTERIORE

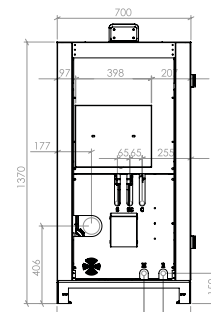

M 1" mandata
R 1" ritorno
S 1/2" scarico
SC 1/2" sicurezza
C 1/2" carico

Tabella dati tecnici

* Campionati a una temperatura compresa tra 20 e 50 gradi centigradi, riferita al gas secco, e ad una concentrazione volumetrica di O₂ residuo pari al 13%.

** I dati sono da considerarsi indicativi, calcolati su un fabbisogno energetico pari a 80W/mq; variazioni, anche significative, sono riscontrabili in presenza di fabbisogno energetico differente, in ragione delle caratteristiche tecnico-costruttive specifiche dell'involucro edilizio e dell'impianto di climatizzazione invernale.

*** disoleato, essiccato, depolverizzato, conforme al D.lgs. 152 del 03.04.06, parte II, sezione 4.

DATI TECNICI	UNITÀ DI MISURA	KOPERNIKO GOLD
Norma costruttiva		EN 303-5:2012
Classe caldaia norma EN 303-5		5
Classe energetica Reg. EU 2015/1186		A+
Ecodesign Reg. EU 2015/1189		Conforme
Classe Ambientale		★★★★★
Combustibile prevalente		Pellet di Legna
Potenza massima nominale	kW	18,7
Potenza minima nominale	kW	5,5
Rendimento alla Potenza min.-nom.	%	92-92,1
Consumo orario combustibile min.-max.	kg	1,3-4,1
Emissioni di CO alla potenza min.-nom.*	mg/Nm ³	51-20
Emissioni di NoX alla potenza min.-nom.*	mg/Nm ³	103-113
Emissioni di OGC alla potenza min.-nom.*	mg/Nm ³	3-2
Emissioni di PP (Polveri) min.-max.*	mg/Nm ³	9-10
Combustibile ausiliario		Nocciolino di Sansa***
Potenza massima nominale con combustibile ausiliario	kW	20
Contenuto fluido in caldaia	lt	80
Mandata impianto	pollici	1
Ritorno impianto	pollici	1
Peso	Kg	360
Capacità serbatoio pellet	Kg	55
Diametro uscita fumi	mm	100
Diametro presa d'aria	mm	60
Pressione massima di esercizio	Bar	2,5
Tiraggio minimo richiesto	Pa	12
Superficie riscaldabile **	mq	220

KOPERNIKO

CALDAIA A PELLETT

e NOCCIOLINO DI SANSA

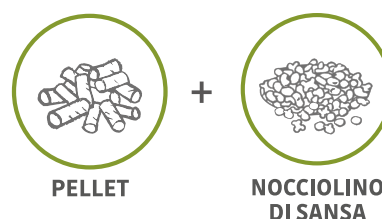

Progettata, costruita e certificata
veramente in Italia!

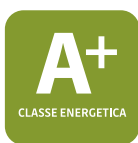

Caldaia ad alta efficienza alimentata a **PELLETT DI LEGNA** (prevalente) e **NOCCIOLINO DI SANSA** (ausiliario) in grado di assicurare il fabbisogno energetico degli impianti centralizzati di climatizzazione invernale.

Bruciatore a carica dal basso e kit idraulico completo integrati.

Incentivo CONTO TERMICO ENERGIA 2.0						
KOPERNIKO	FASCIA A	FASCIA B	FASCIA C	FASCIA D	FASCIA E	FASCIA F
21	€ 1.302,00	€ 1.728,00	€ 2.376,00	€ 3.024,00	€ 3.672,00	€ 3.888,00
30	€ 2.268,00	€ 3.024,00	€ 4.158,00	€ 5.292,00 *	€ 6.426,00 *	€ 6.804,00 *

I dettagli che fanno la differenza



Portello a tenuta ermetica



Display LCD e predisposizioni per sistemi automatici di caricamento del combustibile



Camera di combustione in refrattario



Serbatoio integrato del combustibile da 55 Kg

I dettagli che fanno la differenza



Camera di combustione in refrattario
COMBUSTIONE PIÙ EFFICIENTE



Valvola stellare dosaggio combustibile
SICUREZZA ASSOLUTA CONTRO IL RITORNO DI FIAMMA



Alimentazione dal basso
ACCENSIONI E RIPARTENZE GARANTITE



Doppio motore
CANALI INDIPENDENTI DI ALIMENTAZIONE DEL COMBUSTIBILE

VISTA FRONTALE

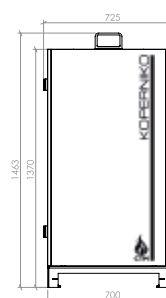

VISTA LATERALE

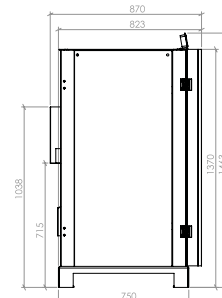

VISTA SUPERIORE

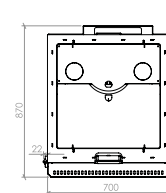

VISTA POSTERIORE

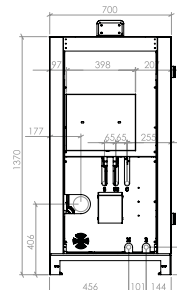

M 1" mandata
R 1" ritorno
S 1/2" scarico
SC 1/2" sicurezza
C 1/2" carico

Tabella dati tecnici

* Campionati a una temperatura compresa tra 20 e 50 gradi centigradi, riferita al gas secco, e ad una concentrazione volumetrica di O₂ residuo pari al 13%.

** I dati sono da considerarsi indicativi, calcolati su un fabbisogno energetico pari a 80W/mq; variazioni, anche significative, sono riscontrabili in presenza di fabbisogno energetico differente, in ragione delle caratteristiche tecnico-costruttive specifiche dell'involucro edilizio e dell'impianto di climatizzazione invernale.

*** disoleato, essiccato, depolverizzato, conforme al D.lgs. 152 del 03.04.06, parte II, sezione 4.

DATI TECNICI	UNITÀ DI MISURA	KOPERNIKO 21	KOPERNIKO 30
Norma costruttiva		EN 303-5:2012	EN 303-5:2012
Classe caldaia norma EN 303-5		5	5
Classe energetica Reg. EU 2015/1186		A+	A+
Ecodesign Reg. EU 2015/1189		Conforme	Conforme
Classe Ambientale		★★★★	★★★★
Combustibile prevalente		Pellet di Legna	Pellet di Legna
Potenza massima nominale	kW	20,10	28,0
Potenza minima nominale	kW	5,6	8,4
Rendimento alla Potenza min.-nom.	%	95,4 - 91,5	91,2 - 91,3
Consumo orario combustibile min.-max.	kg	1,3 - 4,2	1,8 - 6,1
Emissioni di CO alla potenza min.-nom.*	mg/Nm ³	42 - 24	51 - 78
Emissioni di NoX alla potenza min.-nom.*	mg/Nm ³	79 - 107	115 - 129
Emissioni di OGC alla potenza min.-nom.*	mg/Nm ³	1 - 1	1 - 1
Emissioni di PP (Polveri) min.-max.*	mg/Nm ³	19 - 11	10-9
Combustibile ausiliario		Nocciolino di Sansa***	Nocciolino di Sansa***
Potenza max. nom. con combustibile ausiliario	kW	20	20
Contenuto fluido in caldaia	lt	80	82
Mandata impianto	pollici	1	1
Ritorno impianto	pollici	1	1
Peso	Kg	366	380
Capacità serbatoio pellet	Kg	55	55
Diametro uscita fumi	mm	100	100
Diametro presa d'aria	mm	60	60
Pressione massima di esercizio	Bar	2,5	2,5
Tiraggio minimo richiesto	Pa	12	12
Superficie riscaldabile **	mq	260	360

ECOWOOD GOLD

CALDAIA A LEGNA A GASSIFICAZIONE



5 STELLE



LEGNA

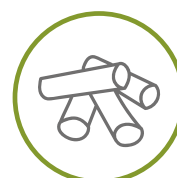

BRICCHETTI

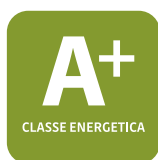

Caldaia a gassificazione ad alta efficienza alimentata a **LEGNA** in grado di assicurare il fabbisogno energetico degli impianti centralizzati di climatizzazione invernale, con rivoluzionario sistema integrato di mantenimento della brace attiva.

Incentivo CONTO TERMICO ENERGIA 2.0						
ECOWOOD GOLD	FASCIA A	FASCIA B	FASCIA C	FASCIA D	FASCIA E	FASCIA F
18	€ 1.458,00	€ 1.944,00	€ 2.673,00	€ 3.402,00	€ 4.131,00	€ 4.374,00
26	€ 2.106,00	€ 2.808,00	€ 3.861,00	€ 4.914,00	€ 5.967,00	€ 6.318,00

I dettagli che fanno la differenza



VISTA FRONTALE

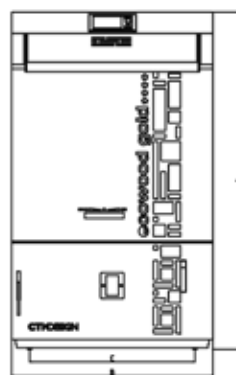

VISTA LATERALE



Tabella dati tecnici

* I dati sono da considerarsi indicativi, calcolati su un fabbisogno energetico pari a 80W/mq; variazioni, anche significative, sono riscontrabili in presenza di fabbisogno energetico differente, in ragione delle caratteristiche tecnico-costruttive specifiche dell'involucro edilizio e dell'impianto di climatizzazione invernale.

** Campionati a una temperatura compresa tra 20 e 50 gradi centigradi, riferita al gas secco, e ad una concentrazione volumetrica di O₂ residuo pari al 13%.

DATI TECNICI	UNITÀ DI MISURA	ECOWOOD GOLD 18	ECOWOOD GOLD 26
Norma costruttiva		EN 303-5/2021	EN 303-5/2021
Classe caldaia		5	5
Classe energetica - Reg. EU 2015/1186		A+	A+
ECODESIGN Reg. EU 2015/1186		Conforme	Conforme
Classificazione Ambientale D.M. 186/2017		★★★★★	★★★★★
Combustibile		Legna	Legna
Potenza nominale	kW	18	26
Potenza modulabile	kW	8,9-18	12,7-26
Rendimento	%	91	91,3
Emissioni di CO**	mg/Nm ³	22	19
Emissioni di NO _x **	mg/Nm ³	115	110
Emissioni di OGC**	mg/Nm ³	1	1
Emissioni di Polveri (PP)**	mg/Nm ³	13	14
Consumo orario alla Potenza nominale	mg/Nm ³	3,3	5
Fluido in caldaia	lt	40	55
Dimensioni camera combustione	cm	36x58x36	55x58x36
Diametro/Lunghezza legna utilizzabile	Kg	15x30	20x50
Peso	Kg	350	450
Diametro uscita fumi	mm	150	150
Pressione massima di esercizio	Bar	2,5	2,5
Tiraggio minimo richiesto	Pa	12	12
Superficie massima riscaldabile*	m ²	210	310
A	mm	1200	1200
B	mm	530	714
C	mm	402	586
D	mm	147	147
E	mm	89	89
F	mm	972	972
G	mm	250	250
H	mm	87	87
I	mm	240	240
J	mm	177	177
K	mm	644	644
L	mm	897	897
M	mm	108	108
N	G	½"	½"
O	G	1 e ½"	1 e ½"
P	G	1 e ½"	1 e ½"

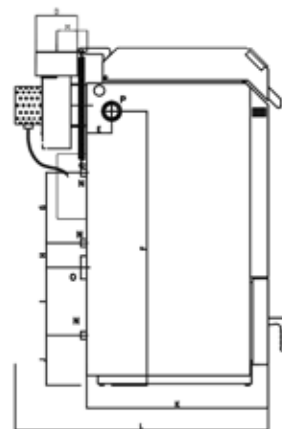
ECOWOOD PLUS

CALDAIA A LEGNA A GASSIFICAZIONE



LEGNA

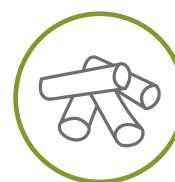

BRICCHETTI

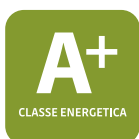

Caldaia a gassificazione ad alta efficienza alimentata a **LEGNA** in grado di assicurare il fabbisogno energetico degli impianti centralizzati di climatizzazione invernale, con rivoluzionario sistema integrato di mantenimento della brace attiva.

Incentivo CONTO TERMICO ENERGIA 2.0						
ECOWOOD PLUS	FASCIA A	FASCIA B	FASCIA C	FASCIA D	FASCIA E	FASCIA F
15	€ 1.212,00	€ 1.616,00	€ 2.222,00	€ 2.828,00	€ 3.434,00	€ 3.636,00
20	€ 1.620,00	€ 2.160,00	€ 2.970,00	€ 3.780,00	€ 4.590,00	€ 4.860,00
25	€ 2.025,00	€ 2.868,00	€ 3.712,00	€ 4.725,00	€ 5.736,00 *	€ 6.074,00 *
31	€ 2.484,00	€ 3.312,00	€ 4.554,00	€ 5.796,00 *	€ 7.038,00 *	€ 7.452,00 *

I dettagli che fanno la differenza



VISTA FRONTALE

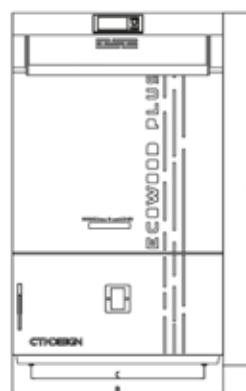

VISTA LATERALE



Tabella dati tecnici

* I dati sono da considerarsi indicativi, calcolati su un fabbisogno energetico pari a 80W/mq; variazioni, anche significative, sono riscontrabili in presenza di fabbisogno energetico differente, in ragione delle caratteristiche tecnico-costruttive specifiche dell'involucro edilizio e dell'impianto di climatizzazione invernale.

** Campionati a una temperatura compresa tra 20 e 50 gradi centigradi, riferita al gas secco, e ad una concentrazione volumetrica di O2 residuo pari al 13%.

DATI TECNICI	UNITÀ DI MISURA	ECOWOOD PLUS 15	ECOWOOD PLUS 20	ECOWOOD PLUS 25	ECOWOOD PLUS 31
Norma costruttiva		EN 303-5/2012	EN 303-5/2012	EN 303-5/2012	EN 303-5/2012
Classe caldaia		5	5	5	5
Classe energetica - Reg. EU 2015/1186		A+	A+	A+	A+
ECODESIGN Reg. EU 2015/1186		Conforme	Conforme	Conforme	Conforme
Classificazione Ambientale D.M. 186/2017		★★★★	★★★★	★★★★	★★★★
Combustibile		Legna	Legna	Legna	Legna
Potenza nominale	kW	15,5	20	25	31
Potenza modulabile	kW	7-20	10-25	12-32	15-40
Rendimento	%	89,5	89,53	89,56	89,6
Emissioni di CO**	mg/Nm3	198	161	119	69
Emissioni di NOx**	mg/Nm3	104	111	119	129
Emissioni di OGC**	mg/Nm3	8	7	6	5
Emissioni di Polveri (PP)**	mg/Nm3	11	10	8	6
Fluido in caldaia	lt	45	50	65	65
Dimensioni camera combustione	cm	36x58x36	36x63x36	55x63x36	55x63x36
Diametro/Lunghezza legna utilizzabile	Kg	15/30	15/30	20/50	20/50
Peso	Kg	350	380	450	450
Diametro uscita fumi	mm	150	150	150	150
Pressione massima di esercizio	Bar	2,5	2,5	2,5	2,5
Tiraggio minimo richiesto	Pa	12	12	12	12
Superficie massima riscaldabile*	m ²	170	210	310	390
A	mm	568	568	752	752
B	mm	Ø 147	Ø 147	Ø 147	Ø 147
C	mm	1165	1365	1365	1365
D	mm	1204	1404	1404	1404
E	mm	424	424	608	608
F	mm	138	138	138	138
G	mm	295	295	295	295
H	mm	470	670	670	670
I	mm	880	880	880	880
J	mm	640	640	640	640
K	mm	526	526	526	526
L	mm	50	50	50	50
X-Y	Pollici*	1 e ½	1 e ½	1 e ½	1 e ½
Z	Pollici*	1/2	1/2	1/2	1/2

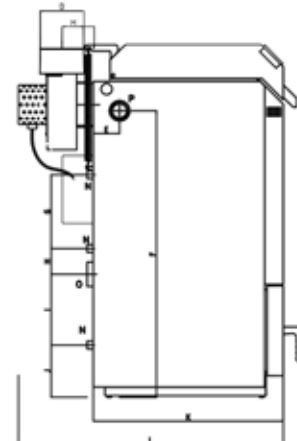
ECOWOOD GOLD CALDAIA A LEGNA/PELLET

+ bruciatore rotante a Pellet



5 STELLE



LEGNA



PELLET

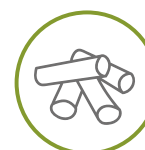

BRICCHETTI



A tutti i vantaggi della caldaia a legna a gassificazione **ECOWOOD GOLD** si aggiunge il bruciatore rotante con il passaggio automatico alla combustione di pellet. Tale soluzione garantisce il funzionamento continuo dell'impianto di riscaldamento, con la possibilità di integrare facilmente il caricamento manuale della legna con l'alimentazione automatica del bruciatore a pellet.

Classificazione Ambientale **5 STELLE**, utilizzabile quale **Intervento Trainante** nelle riqualificazioni **SUPERBONUS 110%** e per le **nuove installazioni**, oppure per la **sostituzione di vecchi generatori**, anche a **gas/gasolio**, negli interventi di **ECOBONUS e BONUS CASA**.

Incentivo CONTO TERMICO ENERGIA 2.0

ECOWOOD GOLD	FASCIA A	FASCIA B	FASCIA C	FASCIA D	FASCIA E	FASCIA F
18	€ 1.458,00	€ 1.944,00	€ 2.673,00	€ 3.402,00	€ 4.131,00	€ 4.374,00
26	€ 2.106,00	€ 2.808,00	€ 3.861,00	€ 4.914,00	€ 5.967,00	€ 6.318,00

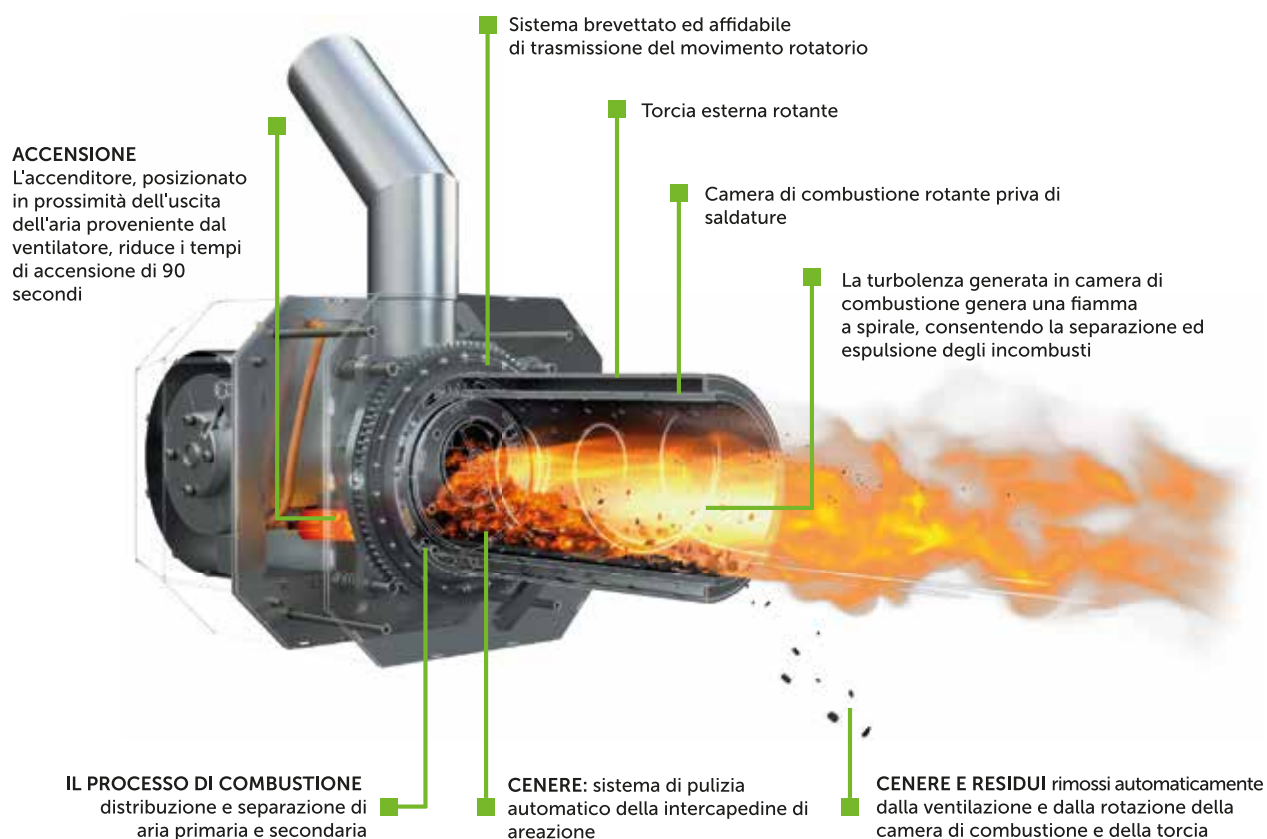

La caldaia deve obbligatoriamente essere collegata ad un serbatoio di accumulo inerziale

Tabella dati tecnici

* I dati sono da considerarsi indicativi, calcolati su un fabbisogno energetico pari a 80W/mq; variazioni, anche significative, sono riscontrabili in presenza di fabbisogno energetico differente, in ragione delle caratteristiche tecnico-costruttive specifiche dell'involucro edilizio e dell'impianto di climatizzazione invernale.

** Campionati a una temperatura compresa tra 20 e 50 gradi centigradi, riferita al gas secco, e ad una concentrazione volumetrica di O₂ residuo pari al 13%.

DATI TECNICI	UNITÀ DI MISURA	ECOWOOD GOLD 18	ECOWOOD GOLD 26
Norma costruttiva		EN 303-5/2012	EN 303-5/2012
Classe caldaia		5	5
Classe energetica - Reg. EU 2015/1186		A+	A+
ECODESIGN Reg. EU 2015/1186		Conforme	Conforme
Classificazione Ambientale D.M. 186/2017		★★★★★	★★★★★
Combustibile prevalente/ <i>ausiliario</i>		Legna/ <i>Pellet</i>	Legna/ <i>Pellet</i>
Potenza nominale	kW	18/18	26/20
Potenza modulabile	kW	8,9-18/5-18	12,7-26/6-20
Rendimento	%	91/92,4	91,3/92,4
Emissioni di CO**	mg/Nm ³	22/30	19/32
Emissioni di NO _x **	mg/Nm ³	115/121	110/128
Emissioni di OGC**	mg/Nm ³	1/3	1/3
Emissioni di Polveri (PP)**	mg/Nm ³	13/13	14/13
Fluido in caldaia	lt	50	65
Dimensioni camera combustione	cm	36x63x36	55x63x36
Diametro/Lunghezza legna utilizzabile	Kg	15/30	20/50
Capacità serbatoio Pellet	Kg	200	200
Consumo a pellet	Kg	5/4	7/5
Peso	Kg	480	550
Diametro uscita fumi	mm	150	150
Pressione massima di esercizio	Bar	2,5	2,5
Tiraggio minimo richiesto	Pa	12	12
Superficie massima riscaldabile *	m ²	210	310

ECOWOOD PLUS

CALDAIA A LEGNA/PELLET

+ bruciatore rotante a Pellet



LEGNA



PELLET



BRICCHETTI

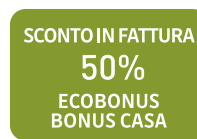

A tutti i vantaggi della caldaia a legna a gassificazione **ECOWOOD PLUS** si aggiunge il bruciatore rotante con il passaggio automatico alla combustione di pellet. Tale soluzione garantisce il funzionamento continuo dell'impianto di riscaldamento, con la possibilità di integrare facilmente il caricamento manuale della legna con l'alimentazione automatica del bruciatore a pellet.

Incentivo CONTO TERMICO ENERGIA 2.0

ECOWOOD PLUS	FASCIA A	FASCIA B	FASCIA C	FASCIA D	FASCIA E	FASCIA F
15	€ 1.212,00	€ 1.616,00	€ 2.222,00	€ 2.828,00	€ 3.434,00	€ 3.636,00
20	€ 1.620,00	€ 2.160,00	€ 2.970,00	€ 3.780,00	€ 4.590,00	€ 4.860,00
25	€ 2.025,00	€ 2.868,00	€ 3.712,00	€ 4.725,00	€ 5.736,00 *	€ 6.074,00 *
31	€ 2.484,00	€ 3.312,00	€ 4.554,00	€ 5.796,00 *	€ 7.038,00 *	€ 7.452,00 *

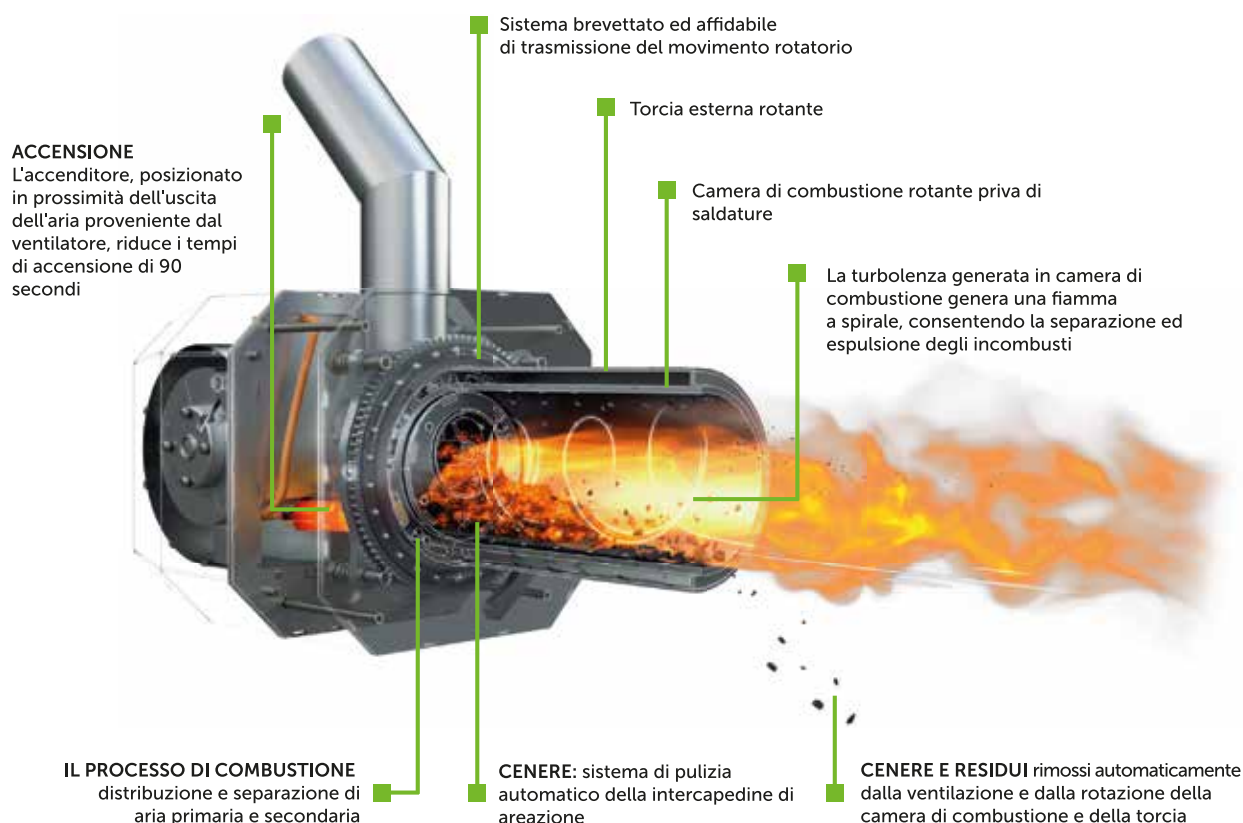

La caldaia deve obbligatoriamente essere collegata ad un serbatoio di accumulo inerziale

Tabella dati tecnici

* I dati sono da considerarsi indicativi, calcolati su un fabbisogno energetico pari a 80W/mq; variazioni, anche significative, sono riscontrabili in presenza di fabbisogno energetico differente, in ragione delle caratteristiche tecnico-costruttive specifiche dell'involucro edilizio e dell'impianto di climatizzazione invernale.

** Campionati a una temperatura compresa tra 20 e 50 gradi centigradi, riferita al gas secco, e ad una concentrazione volumetrica di O2 residuo pari al 13%.

DATI TECNICI	UNITÀ DI MISURA	ECOWOOD PLUS 15	ECOWOOD PLUS 20	ECOWOOD PLUS 25	ECOWOOD PLUS 31
Norma costruttiva		EN 303-5/2012	EN 303-5/2012	EN 303-5/2012	EN 303-5/2012
Classe caldaia		5	5	5	5
Classe energetica - Reg. EU 2015/1186		A+	A+	A+	A+
ECODESIGN Reg. EU 2015/1186		Conforme	Conforme	Conforme	Conforme
Classificazione Ambientale D.M. 186/2017		★★★★	★★★★	★★★★	★★★★
Combustibile prevalente/ausiliario		Legna/Pellet	Legna/Pellet	Legna/Pellet	Legna/Pellet
Potenza nominale	kW	15,5/14	20/18	25/20	31/20
Potenza modulabile	kW	7-20/4-14	10-25/5-18	12-30/6-20	15-40/6-20
Rendimento	%	89,5/92,4	89,79/92,4	90,11/92,4	90,5/92,4
Emissioni di CO**	mg/Nm ³	199/25	161/30	119/32	69/32
Emissioni di NOx**	mg/Nm ³	105/107	111/121	119/128	129/128
Emissioni di OGC**	mg/Nm ³	7/4	6/3	5/3	5/3
Emissioni di Polveri (PP)**	mg/Nm ³	11/14	9/13	7/13	6/13
Fluido in caldaia	lt	45	50	65	65
Dimensioni camera combustione	cm	36x58x36	36x63x36	55x63x36	55x63x36
Diametro / Lunghezza legna utilizzabile	Kg	15/30	15/30	20/50	20/50
Capacità serbatoio Pellet	Kg	200	200	200	200
Consumo a pellet	Kg	3,5/3,5	5/4	7/5	9/7
Peso	Kg	450	480	550	550
Diametro uscita fumi	mm	150	150	150	150
Pressione massima di esercizio	Bar	2,5	2,5	2,5	2,5
Tiraggio minimo richiesto	Pa	12	12	12	12
Superficie massima riscaldabile*	m ²	170	210	310	390

Costruzioni Tecniche Meccaniche S.r.l.

Via Cese Nove, Zona Industriale
82030 San Salvatore Telesino BN - Italy
Tel./Ph.: +39 0824 975507 - +39 0824 948016
E-mail: info@ctm-italia.it
www.ctm-italia.it

Costruzioni Tecniche Meccaniche S.r.l.

Via Cese Nove, Zona Industriale
82030 San Salvatore Telesino BN - Italy
Tel./Ph.: +39 0824 975507 - +39 0824 948016
E-mail: info@ctm-italia.it
www.ctm-italia.it

Azienda associata



rivenditore